



**This document is brought to you by courtesy of
the National Cycle Archive
In partnership with the
Veteran-Cycle Club**

Please acknowledge the source if you refer to this material.

Find out more about the National Cycle Archive [here](#)





zefal[®]
F R A N C E

2-10 MINI PUMPS
Mini pompes

11-12 ATB PUMPS
Pompes VTT

13-15 HP PUMPS
Pompes haute pression

16-17 FRAME FIT PUMPS
Pompes autofixables

17-18 TRADITIONAL PUMPS
Pompes traditionnelles

19 CO₂ CARTRIDGES
Cartouches de CO₂

20-22 FLOOR PUMPS
Pompes à pied

23 TIRE PRESSURE GAUGES
Contrôleurs de pression

24-25 DOODAD, DOOWAH ...
Doodad, Doowah ...



BOTTLES **26-27**
Bidons

BOTTLE-CAGES **28-29**
Porte-bidons

BAR END MIRRORS **30**
Rétroviseurs

B/O LIGHT **31**
Éclairage

TOE-CLIPS **32-33**
Cale-pieds

TOE-STRAPS **34-35**
Courroies

FENDERS / MUDGUARDS **36-39**
Garde-boue

CONNECTIONS / ADAPTORS **40**
Raccords / Adaptateurs

SPARE PARTS **41**
Pièces détachées

mt. zéfal[®] graph

25

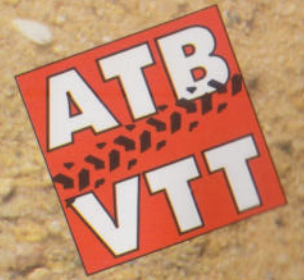

Special ATB - Up to 80 psi

2 step compression. Mini, telescopic (230 mm / 530 mm). Black. Incorporated accurate (2 psi) pressure gauge. Psi or bar graduation.

Water resistant : tightness ring on barrel.

Unscrewable cap for maintenance.

Direct-on connection reversible SCHRADER / PRESTA, with thumblock lever, **patented**, with protective cap.

Supplied with 2 clips **111001** on blister card.

Spécial VTT - Jusqu'à 6 bar

Compression en 2 temps. Mini, télescopique (230 mm / 530 mm). Noir. Lecteur de pression incorporé haute précision (0,15 bar).

Graduation en bar ou en psi.

Water resistant :

bague d'étanchéité sur le corps.

Couvercle démontable pour entretien.

*Raccord direct réversible SCHRADER / PRESTA à levier, **breveté**,*

avec protecteur antiboue.

*Livré avec 2 clips **111001** sur carte blister.*

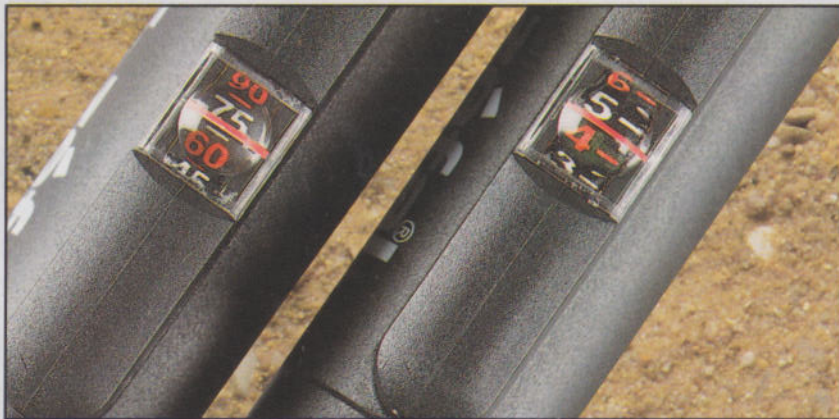

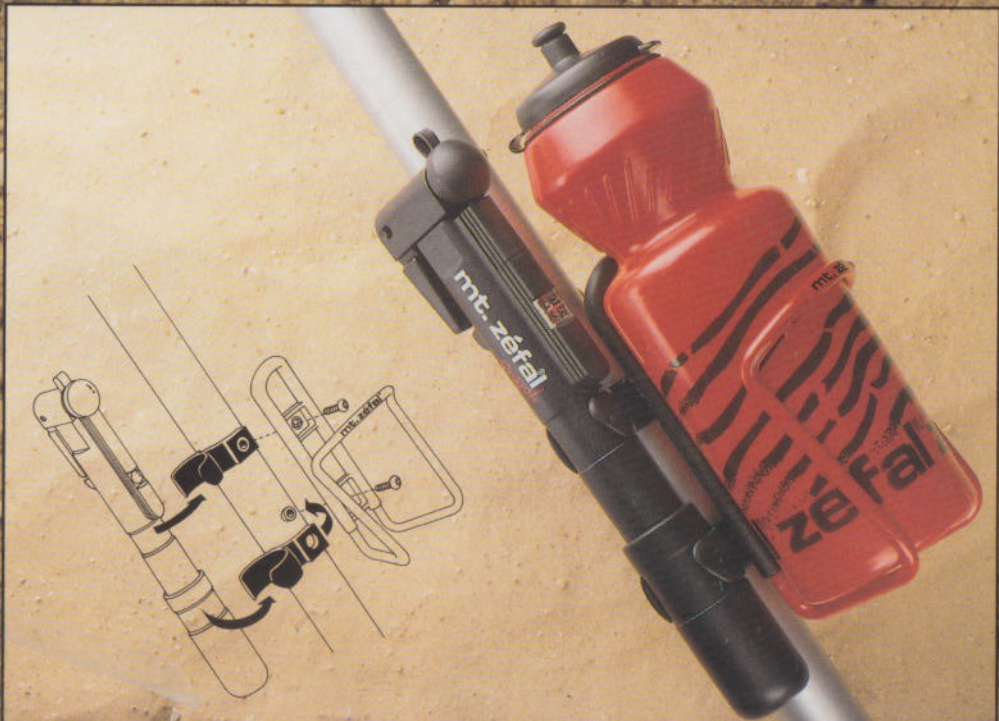

zéfal[®] hpr graph

26

Special Road - Up to 110 psi

3103 alloy barrel. Silver, black.
2 step compression.

Mini, telescopic (255 mm / 590 mm).
Incorporated accurate (2 psi)
pressure gauge. Psi or bar graduation.
Unscrewable cap for maintenance.

Direct-on connection reversible
SCHRADER / PRESTA, with thumblock
lever, patented, with protective cap.
Supplied with 2 clips **111002**
on blister card.

Spécial Route - Jusqu'à 8 bar

Corps alliage 3103. Argent, noir.
Compression en 2 temps

Mini, télescopique (255 mm / 590 mm).
Lecteur de pression incorporé haute
précision (0,15 bar).
Graduation en psi ou en bar.

Couvercle démontable pour entretien.
Raccord direct réversible SCHRADER /
PRESTA à levier, **breveté**,
avec protecteur antiboue.
Livré avec 2 clips **111002** sur carte blister.





actual size - taille réelle

ROAD
HIGH PRESSURE
HAUTE PRESSION
ROUTE

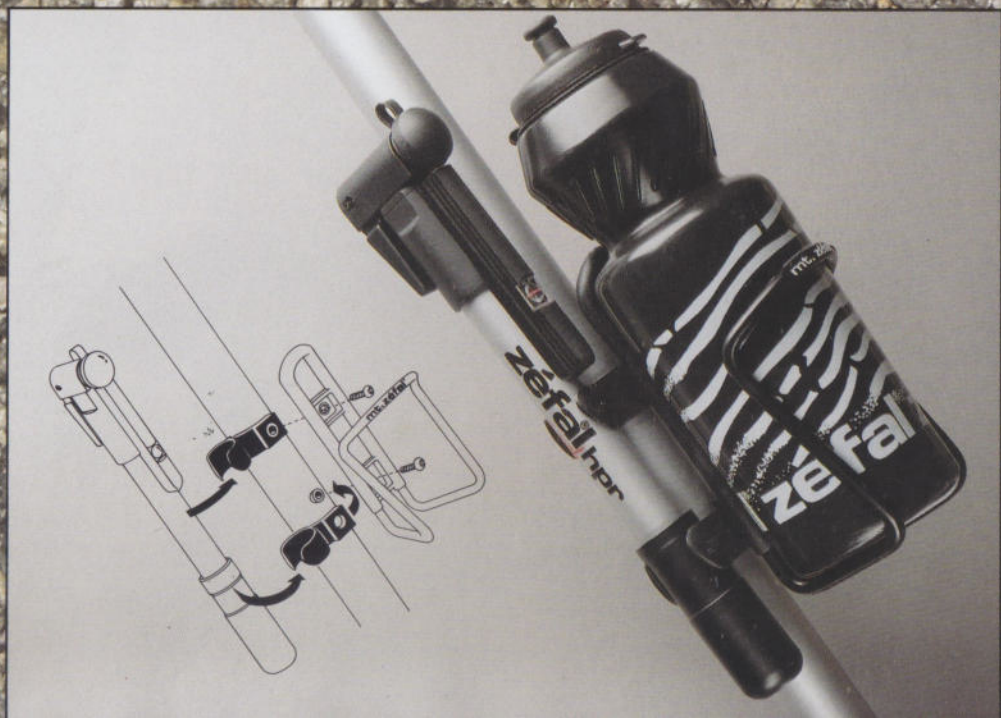

mt. zéfal[®] mini double shot

23

Special ATB - Up to 70 psi

2 step compression. Black.

Mini, telescopic (210 mm / 470 mm).

Water resistant :

tightness ring on barrel.

Unscrewable cap for maintenance.

Direct-on connection reversible

SCHRADER / PRESTA, with thumblock
lever, patented, with protective cap.

Supplied with 2 clips 111001
on blister card.

Spécial VTT - Jusqu'à 5 bar

Compression en 2 temps. Noir.

Mini, télescopique (210 mm / 470 mm).

Water resistant :

bague d'étanchéité sur le corps.

Couvercle démontable pour entretien.

Raccord direct réversible SCHRADER /

*PRESTA à levier, breveté, avec protec-
teur antiboue.*

*Livré avec 2 clips 111001
sur carte blister.*

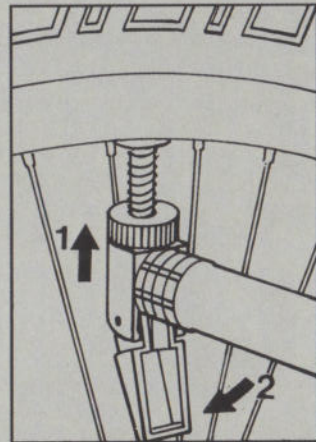
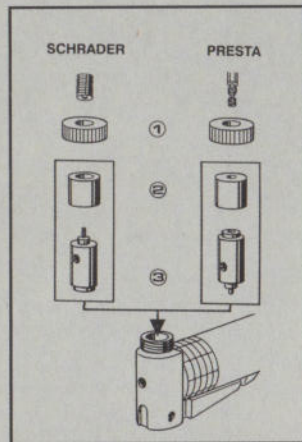



actual size - taille réelle

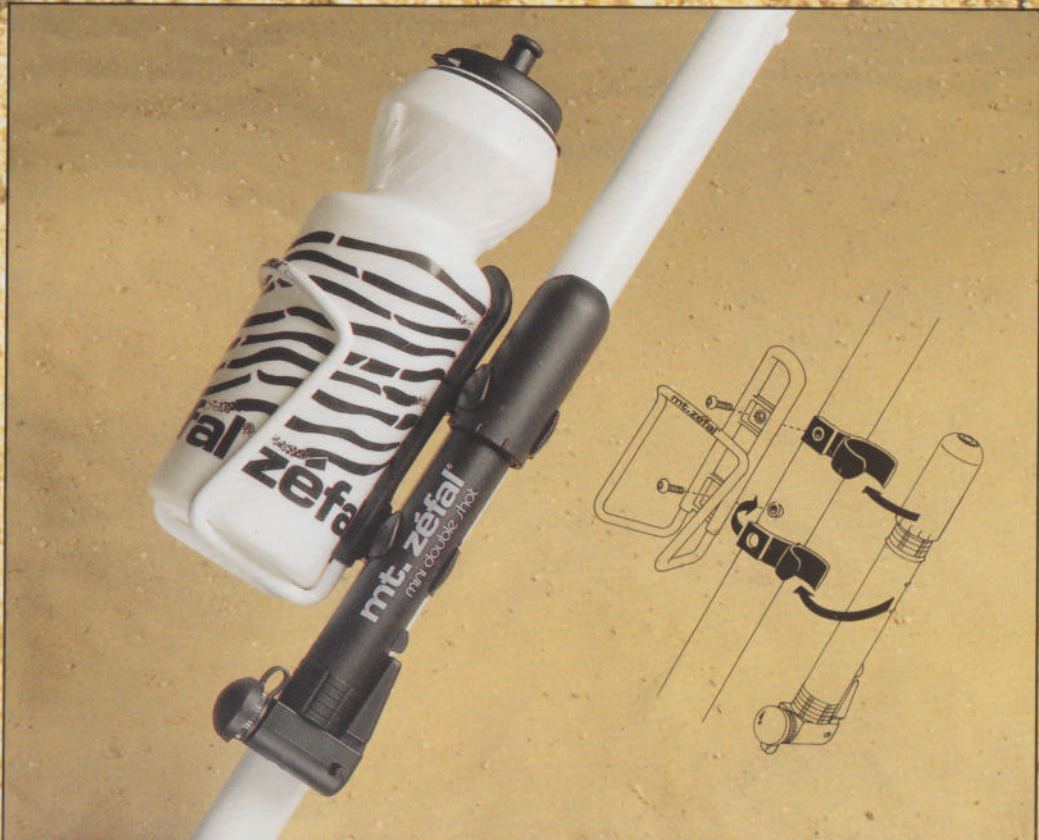

mt. zéfal II [®] alloy 27

Special ATB - Up to 70 psi

3103 alloy barrel.

Silver, mat black, Ti-grey.

2 step compression.

Mini, telescopic
(240 mm / 560 mm).

Unscrewable cap
for maintenance.

Direct-on connection reversible
SCHRADER / PRESTA,
with thumblock lever, **pat-**
ented, with protective cap.

Supplied with 2 clips 111001
on blister card.

Spécial VTT - Jusqu'à 5 bar

Corps alliage 3103.

Argent, noir mat, gris titane.

Compression en 2 temps.

*Mini, télescopique
(240 mm / 560 mm).*

*Couvercle démontable
pour entretien.*

*Raccord direct réversible
SCHRADER / PRESTA à levier,
breveté, avec protecteur
antiboue.*

*Livré avec 2 clips 111001
sur carte blister.*

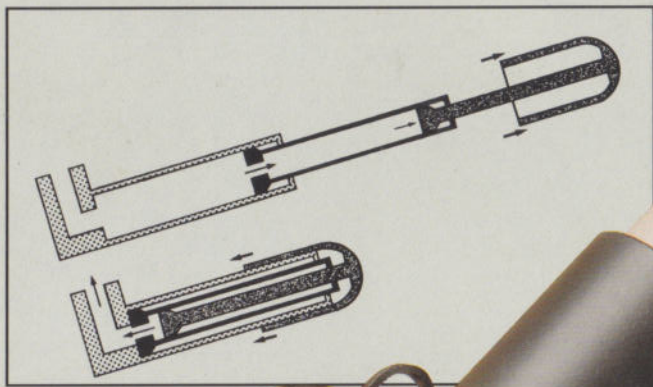

actual size - taille réelle

actual size - taille réelle

zéfal[®] hpr 24

mini double shot

Special ROAD - Up to 110 psi

3103 alloy barrel. Silver, black. 2 step compression. Mini, telescopic (240 mm / 577 mm). 30 % more efficient. Unscrewable cap for maintenance. Direct-on connection reversible SCHRADER / PRESTA, with thumblock lever, patented, with protective cap. Supplied with 2 clips 111002 on blister card.

Spécial ROUTE - Jusqu'à 8 bar

Corps alliage 3103. Argent, noir. Compression en 2 temps. Mini, télescopique (240 mm / 577 mm). 30 % d'efficacité en plus. Couvercle démontable pour entretien. Raccord direct réversible SCHRADER / PRESTA à levier, breveté, avec protecteur antiboue. Livré avec 2 clips 111002 sur carte blister.

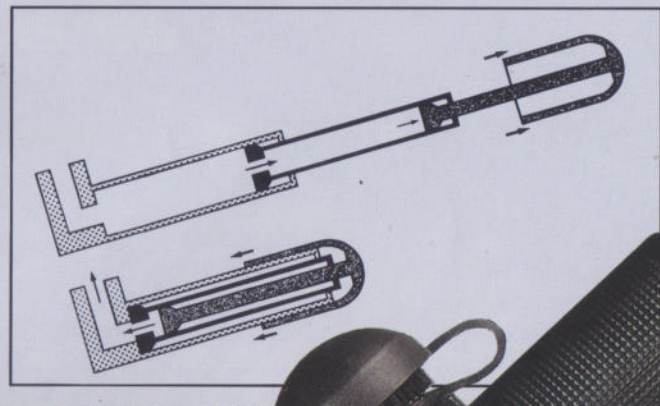

mt. zéfal[®] mini 21

Direct-on connection reversible SCHRADER / PRESTA.
Black. On blister card.

Raccord direct réversible
SCHRADER / PRESTA.
Noir. Sur carte blister.

zéfal[®] mini 22

Flexible connection either for
PRESTA valve or SCHRADER
valve. Black.
In PBH with 2 clips 105 XL.

Raccord souple soit pour
valve PRESTA, soit pour valve
SCHRADER. Noir.
Sous sachet / chevalet avec
2 porte-pompes 105 XL.

Both pumps can be fitted anywhere on
frame either with clips 105 XL or DOODAD
Plus 109.

Ces pompes se fixent n'importe où sur le
cadre avec les porte-pompes 105 XL
ou le DOODAD Plus 109.



mt. zéfal[®] 320-323

Enamelled alloy pumps.
Very large output
(diameter : 30 mm).
With flexible connection for
PRESTA valve, or flexible
connection for SCHRADER
valve, or direct-on connec-
tion with thumblock lever
reversible SCHRADER /
PRESTA, patented.
Shiny black, mat black,
Black Label, gun metal
grey, silver, white, blue, red,
yellow, purple, neon yellow,
neon green, neon pink,
neon orange.
In PBH with clips 105 XL.
Length: 15" ref 320
12" ref 323

*Pompes alu. émaillé.
Très gros débit
(diamètre : 30 mm)
Avec raccord souple pour
valve PRESTA, ou raccord
souple pour valve SCHRA-
DER, ou raccord direct
réversible SCHRADER /
PRESTA avec levier de
blocage, breveté.
Noir brillant, noir mat, Black
Label, gris canon de fusil,
argent, blanc, bleu, rouge,
jaune, violet, jaune fluo, vert
fluo, rose fluo, orange fluo.
Sous sachet / chevalet
avec porte-pompes 105 XL.
Longueur: 380 mm réf 320
300 mm réf 323*



These pumps with flexible connection can be supplied
with a rubber end so they turn frame fit.
*Les pompes avec raccord souple peuvent être livrées
avec un embout caoutchouc, les rendant semi-autofixables.*



mt. zéfal[®] 79

plus

Special ATB

Direct-on connection with thumblock lever, reversible SCHRADER / PRESTA, patented, with protective cap. Anthracite, purple, neon yellow, neon green, neon pink, neon orange. 5 sizes : XS - S - M - L - XL. In PBH with 2 clips 105 XL.

Spécial VTT

Raccord direct réversible SCHRADER / PRESTA avec levier de blocage, breveté, et protecteur antiboue. Anthracite, violet, jaune fluo, vert fluo, rose fluo, orange fluo. 5 tailles : XS - S - M - L - XL. Sous sachet / chevalet avec 2 porte-pompes 105 XL.

mt. zéfal[®] hp 71

trail

Special for ATB and HYBRID

Direct-on connection with thumblock lever, reversible SCHRADER / PRESTA, patented, with protective cap. Anthracite. 5 sizes : XS - S - M - L - XL. In PBH with 2 clips 105 XL.

Spécial pour VTT et HYBRID

Raccord direct réversible SCHRADER / PRESTA avec levier de blocage, breveté, avec protecteur antiboue. Anthracite. 5 tailles : XS - S - M - L - XL. Sous sachet / chevalet avec 2 porte-pompes 105 XL.

	SIZES	TAILLES
XS	14,5" to 16"	37 à 40,5
S	16" to 18"	40,5 à 45,5
M	18" to 20"	46 à 50,5
L	20" to 22"	51 à 56
XL	22" to 24"	56,5 à 61



mt. zéfal[®]hp 74 double shot

Double action coaxial pump : 2 step compression.
Allows to reach the right pressure in 1 minute.
Direct-on connection with thumblock lever, reversible SCHRADER / PRESTA, patented, with protective cap.
Anthracite.
Extra tightness on valve.
5 sizes : S - M - L - XL - XXL
On blister card with 2 clips
105 XL.

*Deux cylindres coaxiaux :
compression en 2 temps.
Permet d'atteindre la bonne
pression en 1 minute.
Raccord direct réversible
SCHRADER / PRESTA avec
levier de blocage, breveté,
et protecteur antiboue.
Anthracite.
Super étanchéité sur la valve.
5 tailles : S - M - L - XL - XXL
Sur carte blister avec 2 porte-
pompes **105 XL.***

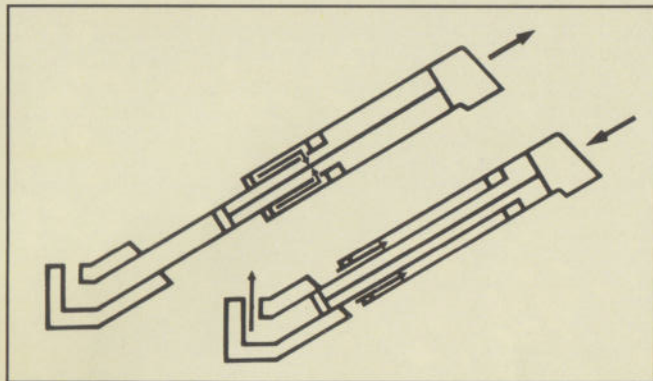

	SIZES	TAILLES
S	16" to 18"	40,5 à 45,5
M	18" to 20"	46 à 50,5
L	20" to 22"	51 à 56
XL	22" to 24"	56,5 à 61
XXL	24" to 26"	61 à 66



zéfal[®] hp X

73

High pressure pump
Frame fit.

Direct-on connection with
thumblock lever, reversible
SCHRADER / PRESTA,
patented.

When inflating (adjusted to
"hp"), the patented spring
locking system gives 100%
efficiency.

Then (adjusted to "X")
the spring is released
and goes back in place
to ensure proper fitting
on bicycle frame.

Black handgrip, handle
and barrel in light alloy :
mat black, silver, white,
blue, red, yellow, neon yellow,
neon green, neon pink.
4 lengths : 1 - 2 - 3 - 4.

*Pompe haute pression.
Autofixable.*

*Raccord direct réversible
SCHRADER / PRESTA avec
levier de blocage,
breveté.*

*Lors du gonflage
(position "hp"), le système
breveté de neutralisation
du ressort permet une effi-
cacité à 100%. Après le
gonflage, le déverrouillage
du ressort (position "X")
assure la tenue correcte de
la pompe sur le cadre.*

*Gaine noire, corps et
poignée en métal léger :
noir mat, argent, blanc,
bleu, rouge, jaune, jaune
fluo, vert fluo, rose fluo.
4 longueurs : 1 - 2 - 3 - 4.*

	SIZES	TAILLES
1	17" to 18.5"	43,5 à 47,5
2	19" to 20.5"	48 à 53
3	21" to 23"	53,5 à 58,5
4	23.5" to 25.5"	59 à 64



zéfal[®] hp

72

High pressure pump.
Direct-on connection with
thumblock lever, reversible
SCHRADER / PRESTA,
patented.

Black handgrip, handle
and barrel in light alloy.
Fixing clip supplied.

2 lengths : 16.5" ref 722
18" ref 726

Pompe haute pression.
Raccord direct réversible
SCHRADER / PRESTA
avec levier de blocage,
breveté.

Gaine noire, corps et
poignée en métal léger.

Fixation par la coupelle
contenue dans la boîte.

2 longueurs : 420 mm réf 722
465 mm réf 726

zéfal[®] fp X

89

Frame fit.
Direct-on connection
either for SCHRADER
or PRESTA valves,
patented.

When inflating (adjusted to
"hp"), the patented spring
locking system gives 100%
efficiency.

Then (adjusted to "X")
the spring is released
and goes back in place
to ensure proper fitting
on bicycle frame.

- all chrome plated.
- or black handle and
handgrip, anthracite
or white barrel.

4 lengths : 1 - 2 - 3 - 4.

Autofixable.
Raccord direct
soit pour valve SCHRADER,
soit pour valve PRESTA,
breveté.

Lors du gonflage
(position "hp"), le système
breveté de neutralisation
du ressort permet une effi-
cacité à 100%. Après le
gonflage, le déverrouillage
du ressort (position "X")
assure la tenue correcte de
la pompe sur le cadre.

- entièrement chromée.

- ou gaine
et poignée
noires,
corps blanc
ou anthracite.

4 longueurs :
1 - 2 - 3 - 4.

	SIZES	TAILLES
1	17" to 18.5"	43,5 à 47,5
2	19" to 20.5"	48 à 53
3	21" to 23"	53,5 à 58,5
4	23.5" to 25.5"	59 à 64



A zéfal sp

88

Frame fit. Black handle and handgrip, colored barrel : black, silver, chrome, white, blue, red, yellow, purple, green. Or all white.

Direct-on connection either for PRESTA or SCHRADER valves.

4 lengths : 1 - 2 - 3 - 4.

Autofixable. Poignée et gaine noires, corps de couleur : noir, argent, chromé, blanc, bleu, rouge, jaune, violet, vert. Ou entièrement blanche.

Raccord direct soit pour valve PRESTA, soit pour valve SCHRADER. 4 longueurs : 1 - 2 - 3 - 4.

B zéfal compétition

288

Frame fit. Chrome handle and handgrip, colored barrel : black, silver, white, blue, red, yellow, purple. Direct-on connection either for PRESTA or SCHRADER valves.

3 lengths : 2 - 3 - 4.

Display case of 6 pumps in lengths 3 and 4.

Autofixable. Poignée et gaine chromées brillant, corps de couleur : noir, argent, blanc, bleu, rouge, jaune, violet.

Raccord direct soit pour valve PRESTA, soit pour valve SCHRADER. 3 longueurs : 2 - 3 - 4. Coffret présentoir de 6 pompes en longueurs 3 et 4.

	LENGTHS	LONGUEURS
1	17" to 18.5"	43,5 à 47,5
2	19" to 20.5"	48 à 53
3	21" to 23"	53,5 à 58,5
4	23.5" to 25.5"	59 à 64

These pumps can also be fitted by means of pegs.

Ces pompes se fixent également entre pointes.

A

B

C

C Z 87 - Z 97

Frame fit. Superlight. Direct-on connection either for PRESTA or SCHRADER valves.

87 : mat handle and handgrip, silver barrel.

97 : Chrome handle, handgrip, silver barrel.

3 lengths : 2 - 3 - 4. PBH.

Autofixable. Super légère. Raccord direct soit pour valve PRESTA, soit pour valve SCHRADER.

***87** : poignée et gaine mates, corps argent.*

***97** : poignée, gaine et corps brillants.*

3 longueurs : 2 - 3 - 4. Sachet / chevalet.

A afa

80

Black handle, black or silver barrel. Flexible connection either for PRESTA or SCHRADER valves. 3 lengths : 2 - 3 - 4.

Poignée noire, corps noir ou argent. Raccord flexible soit pour valve PRESTA soit pour valve SCHRADER. 3 longueurs : 2 - 3 - 4.

B afa

86

Direct-on connection either for PRESTA or SCHRADER valves. Black, white, silver. 4 lengths : 1 - 2 - 3 - 4.

Raccord direct soit pour valve PRESTA soit pour valve SCHRADER. Noir, blanc, argent. 4 longueurs : 1 - 2 - 3 - 4.

C afa

Plastic. Flexible connection for either PRESTA or SCHRADER valves. Black, white, silver (818 pump is also available in red and in blue).

Plastique. Raccord flexible soit pour valve PRESTA, soit pour valve SCHRADER. Noir, blanc, argent. (La pompe 818 existe aussi en rouge et en bleu).

C afa	LENGTHS	LONGUEURS
809	8"	200 mm
810	10"	250 mm
815	12"	300 mm
836	14"	360 mm
818	15"	380 mm
831	16"	410 mm
843	17"	430 mm
832	18"	465 mm

D afa

Plastic. Direct-on connection for PRESTA/DUNLOP valve only. Black, white, black / silver.

Plastique. Raccord direct pour valve PRESTA/DUNLOP seulement. Noir, blanc, noir / argent.

D afa	LENGTHS	LONGUEURS
1810	10"	250 mm
1815	12"	300 mm
1818	15"	380 mm
1841	16"	410 mm
1832	18"	465 mm



A zéfal

242

Anodized duralumin.
Flexible connection for either
PRESTA or SCHRADER valves.
Mat black, mat silver, blue, red.
Also available in display case of
10 pumps.

*Duralumin anodisé.
Raccord flexible
soit pour valve PRESTA,
soit pour valve SCHRADER.
Noir mat, gris argent, bleu, rouge.
Existe également en coffret-
présentoir de 10 pompes.*

B tornade

68 - 168

Flexible connection for either
PRESTA or SCHRADER valves.
68 : enamelled steel :
black, white, blue, red, green.
168 : chrome plated steel.

*Raccord flexible
soit pour valve PRESTA,
soit pour valve SCHRADER.
68 : acier émaillé :
noir, blanc, bleu, rouge, vert
168 : acier chromé*

C tornade

Black enamelled. 15".
With PRESTA connection :
- **319** steel
- **329** alloy
For football
with short brass valve :
- **449** steel
- **450** alloy

*Émaillée noir. 380 mm.
Avec raccord PRESTA :
- **319** acier
- **329** métal léger
Pour ballon avec
soupape laiton :
- **449** acier
- **450** métal léger*

D lapize

Polished alloy,
flexible connection.
*Métal léger poli,
raccord flexible.*

Polished alloy clear varnish,
flexible connection.
*Métal léger poli verni incolore,
raccord flexible.*

	LENGTHS	LONGUEURS
10	10"	250 mm
55	12"	300 mm
56	14"	360 mm
58	15"	380 mm
51	16"	410 mm
53	17"	430 mm
52	18"	465 mm

Insulating black handgrip Gaine isolante noire	LENGTHS	LONGUEURS	With blue, white and red rings Anneaux (bleu, blanc, rouge)
658	15"	380 mm	638
651	16"	410 mm	631
653	17"	430 mm	633
652	18"	465 mm	632

A cartridges cartouches

412-416-425

Pocket emergency inflators
with foam label :

cartridges of natural filtered
CO₂ to slip in the bag or be
fitted on bicycle frame with
cartridge holder 107.

- 12 g or 16 g supplied per pair
on blister card or in PBH
with or without adaptor.
- 25 g supplied per unit in PBH.

*Mini gonfleurs de secours avec
enveloppe mousse d' isolation
et de confort : cartouches de
CO₂ naturel filtré à glisser dans
son sac ou à fixer sur le cadre
avec le porte-cartouche 107.*

*- 12 g ou 16 g fournies
par paire sur carte blister
ou sous sachet / chevalet
avec ou sans adaptateur.
- 25 g fournie à l'unité
sous sachet / chevalet.*

B adaptor - adaptateur 400

Dual purpose
SCHRADER / PRESTA adaptor,
patented. Reutilizable.

*Adaptateur mixte
SCHRADER / PRESTA, breveté.
Réutilisable.*

C regulator - régulateur 401

Dual purpose
SCHRADER / PRESTA adaptor
with regulator, patented.
Reutilizable.

*Adaptateur mixte
SCHRADER / PRESTA avec
régulateur de débit, breveté.
Réutilisable.*

D zéfal 107

Patented.
Cartridge-holder.
Enables to carry 2 cartridges
of 12, 16, 25 g with adaptor
anywhere on frame with the
GIZMO clamp.
3 sizes : M - L - XL.

*Breveté.
Porte-cartouche.
Pour fixer 2 cartouches de
12, 16, 25 g et un adaptateur
n'importe où sur le cadre
avec le collier GIZMO.
3 tailles : M - L - XL.*

107	TUBE DIAMETER	DIAMÈTRE DU TUBE
M	from 1" to 1" - 1/8	de 25 à 28,5 mm
L	from 1" - 1/8 to 1" - 1/4	de 28,5 à 32 mm
XL	from 1" - 1/4 to 1" - 3/8	de 32 à 35,5 mm

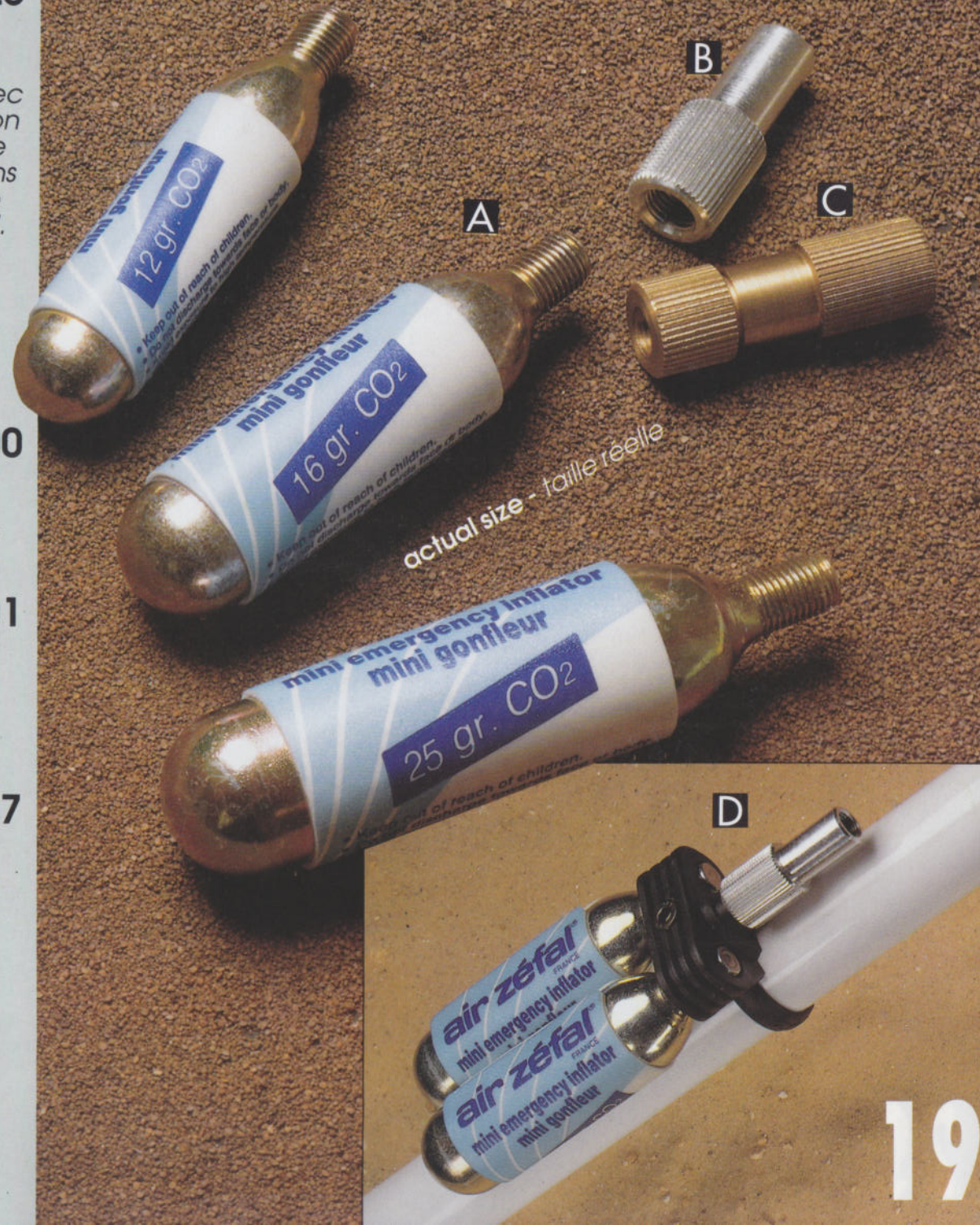

zéfal[®]hp double shot

100

Double action coaxial pump : 2 step compression. Anthracite. 140 lbs in 10 strokes only. Pressure gauge located in the handle :
- double graduation 0-16 bar / 0-240 psi
- or graduated 0-16 bar only
Shock absorbing ring. Removable handle and folding footstands. Reversible SCHRADER / PRESTA connection with thumblock lever, patented. Clip for hooking-on connection.

*Deux cylindres coaxiaux : compression en 2 temps. Anthracite. 10 bars en seulement 10 coups. Manomètre logé dans la poignée :
- double graduation 0-16 bar / 0-240 psi
- ou uniquement gradué 0-16 bar
Bague antichoc. Poignée démontable et pédales rabattables. Raccord réversible SCHRADER / PRESTA avec levier de blocage, breveté. Clip pour accrochage du raccord.*



Individual packing box
Emballage en boîte individuelle

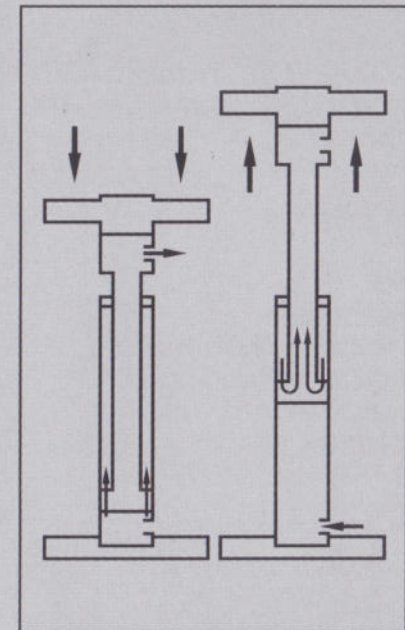

Double action
Double effet



SCHRADER



20

zéfal[®] hp maxi 85

3103 alloy
or anthracite
technopolymer.
Reversible SCHRADER /
PRESTA connection with
thumblock lever, **patented**.
Graduated rolling type
pressure gauge for easy
reading :
- double graduation 0-10
bar / 0-140 psi
- or graduated 0-10 bar
only.
Removable handle and
folding footstand.
Clip for hooking-on
connection.

Alliage 3103
ou technopolymère
anthracite.
Raccord réversible
SCHRADER / PRESTA avec
levier de blocage, **breveté**.
Indicateur de pression par
tambour gradué :
- à double graduation 0-10
bar / 0-140 psi
- ou uniquement gradué 0-
10 bar.
Poignée démontable et
pédales rabattables.
Clip pour accrochage du
raccord.

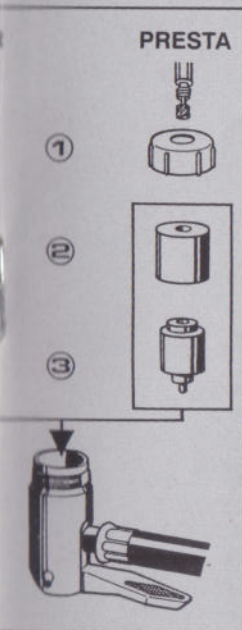

Individual packing box
Emballage en boîte individuelle



A zéfal[®] rush plus 94

3103 alloy or technopolymer :
blue, Ti-grey.

Patented clamp connection
for SCHRADER valve with
adaptor 10020 for PRESTA
valve.

Pressure gauge :

- either double graduation
0 - 10 bar / 0-140 psi

- or graduated 0 - 10 bar only.

In PBH.

Alliage 3103 ou techno-
polymère bleu, gris titane.
Raccord à pince **breveté**
pour valve SCHRADER avec
adaptateur 10020 pour
valve PRESTA.

Contrôleur de pression :
- soit à double graduation
0 - 10 bar / 0-140 psi
- ou uniquement gradué
0 - 10 bar.

Sous sachet / chevalet.

B zéfal[®] rush 84

Technopolymer. Silver,
white, blue, red, yellow.

Patented clamp connection
for SCHRADER valve with
adaptor 10020 for PRESTA
valve.

In PBH.

Technopolymère. Argent,
blanc, bleu, rouge, jaune.
Raccord à pince **breveté**
pour valve SCHRADER avec
adaptateur 10020 pour
valve PRESTA.

Sous sachet / chevalet.

C tornade 83

Steel.

Patented clamp connection
for SCHRADER valve with
adaptor 01900 for PRESTA
valve.

In PBH.

Acier.

Raccord à pince **breveté**
pour valve SCHRADER avec
adaptateur 01900 pour
valve PRESTA.

Sous sachet / chevalet.



A zéfal twin graph

655

For SCHRADER
and PRESTA valves.
- either double graduation
0-11 bar / 0-160 psi
- or graduated
0-11 bar only.
Top accuracy : 2 psi.

Pour valves
SCHRADER et PRESTA.
- soit à double graduation
0-11 bar / 0-160 psi
- ou uniquement gradué
0-11 bar.
Haute précision : 0,15 bar.

B zéfal graph

455

Special Road
High pressure
for PRESTA valve.
- either double graduation
0-10 bar / 0-140 psi
- or graduated
0-10 bar only.
Top accuracy : 2 psi.

Spécial Route
Haute pression pour valve
PRESTA.
- soit à double graduation
0-10 bar / 0-140 psi
- ou uniquement gradué
0-10 bar.
Haute précision : 0,15 bar.

C mt. zéfal graph

555

Special ATB
For SCHRADER valve.
- either double graduation
0-10 bar / 0-140 psi
- or graduated
0-10 bar only.
Top accuracy : 2 psi.

Spécial VTT
Pour valve SCHRADER.
- soit à double graduation
0-10 bar / 0-140 psi
- ou uniquement gradué
0-10 bar.
Haute précision : 0,15 bar.

D zéfal graph

553

For SCHRADER valve.
- either double graduation
0-3 bar / 0-45 psi
- or graduated
0-3 bar only.
Top accuracy : 2 psi.

Pour valve SCHRADER.
- soit à double graduation
0-3 bar / 0-45 psi
- ou uniquement gradué
0-3 bar.
Haute précision : 0,15 bar.

Pressure gauges on blister card.

Contrôleurs de pression sur carte blister.

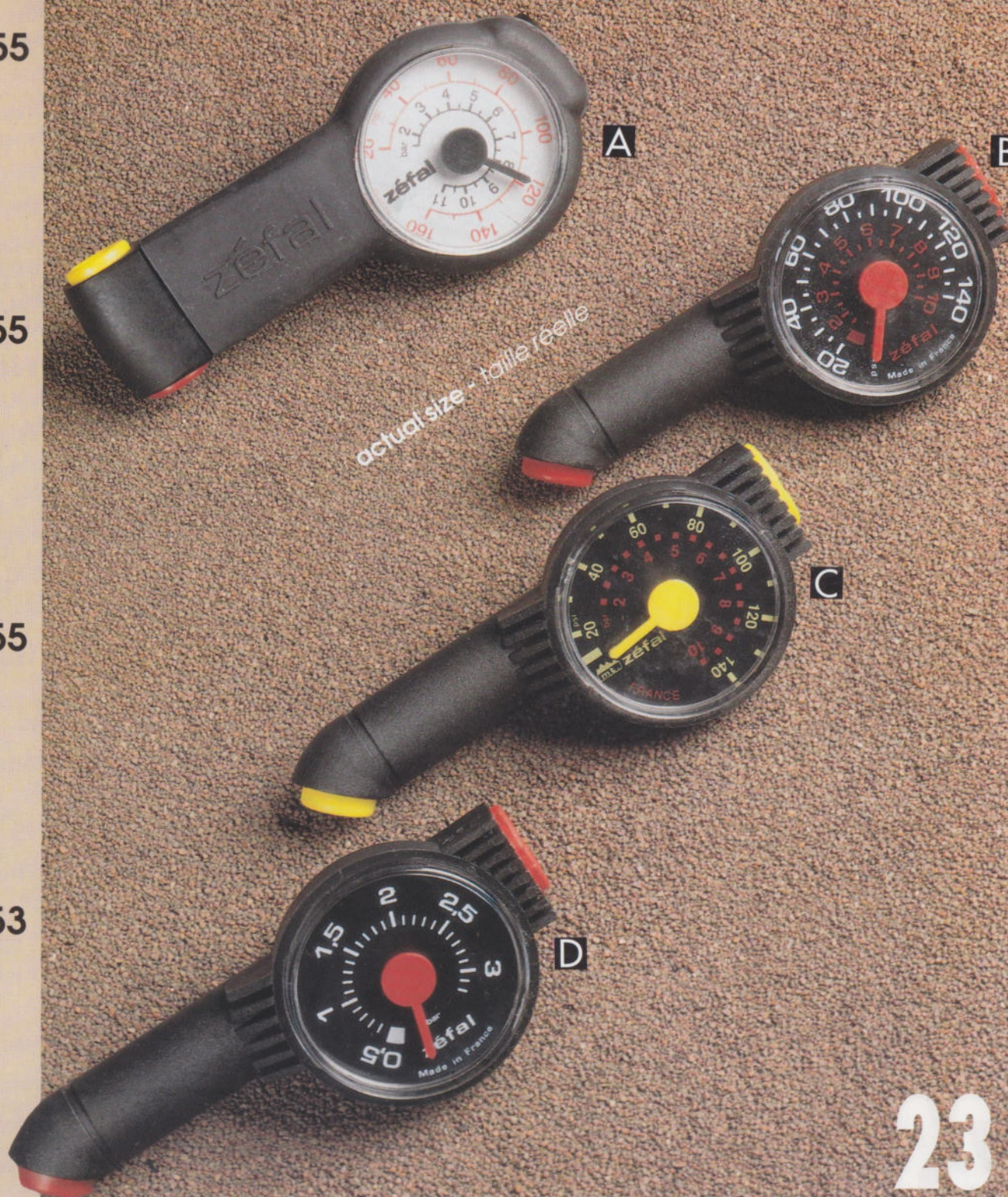

A**A zéfal****115**

Washable, waterproof map holder, for any type of maps. Quick fastening with colored adhesive straps. In PBH.

Porte-carte, étanche et lavable, pour tout type de cartes. Fixation rapide avec bandes adhésives de couleur. Sous sachet / chevalet.

B clips**111**

In flexible technopolymer. To fit on brazed-on between bottle-cage and frame. In PBH.

En technopolymère élastique. À fixer sur les plots brasés entre le porte-bidon et le cadre.

111001 for : Double Shot 23, 27. mt. zéfal Graph 25.
111002 for : zéfal hpr 24. zéfal Graph 26.

Sous sachet / chevalet.
111001 pour : **Double Shot 23, 27. mt. zéfal Graph 25.**
111002 pour : **zéfal hpr 24. zéfal Graph 26.**

C 105 - 105 XL

Dual purpose pump clips for PRESTA or SCHRADER connections. 105 Adjustable to all frame diameters from 30/32" to 1 - 1/8". 105 XL Special ATB. For wide diameter tubes from 1" to 1 - 3/8".

Colliers porte-pompes mixtes pour raccords PRESTA ou SCHRADER. 105 Adaptable sur tous les diamètres de tube de 24 à 28 mm. 105 XL Spécial VTT. Pour tubes de diamètre entre 25 et 35 mm.

F**C****E****D zéfal doodad plus****109**

Special ATB pump-ties consisting of 2 black pump clips and 2 colored DOODAD 103 pump-ties. In PBH.

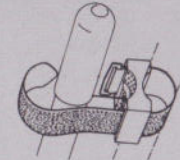

Porte-pompes spécial VTT composés de 2 supports en élastomère noir et de 2 DOODAD 103 de couleur. Sous sachet / chevalet.

D**B****E zéfal doohicki****104**

Used for pumps with thumblock lever : zéfal hp 72, hpx 73, zéfal Double shot 74, mt. zéfal 79, mt. zéfal 320 RD, mt. zéfal 323 RD. Fitted on chain stay bridge behind seat tube. In PBH.

Pour les pompes à levier : zéfal hp 72, hpx 73, zéfal Double shot 74, mt. zéfal 79, mt. zéfal 320 RD, mt. zéfal 323 RD. Se place sur l'entretoise derrière le tube de selle, près du pédalier. Sous sachet / chevalet.

F zéfal doohicki plus**114**

Patented. Can be used for same pumps with thumblock lever like doohicki 104 but allows fitting these pumps anywhere on frame with the GIZMO clamp. In PBH. 3 sizes : M - L - XL.

Breveté. S'utilise pour les mêmes pompes à levier que le doohicki 104 mais permet la fixation de ces pompes n'importe où sur le cadre avec le collier GIZMO. Sous sachet / chevalet. 3 tailles : M - L - XL.

G zéfal

Repair kit,
including 8 patches,
1 tube of rubber cement,
1 sandpaper, 2 tire levers.
With a compartment for coins.
In PBH.

H zéfal

Repair kit,
including 6 patches, 1 tube of rubber
cement, 1 sandpaper.

I zéfal

Fiberglass reinforced nylon tire levers.
In PBH or on display card or in a box.
Set of 3 pieces :
either black, or blue / white / red,
or green / white / red.

J zéfal doodad

Pump-tie for more secure fitting.
Black, neon pink, neon yellow, neon
green, neon orange, golf green.
In PBH.

K zéfal doowah

Pant-tie with reflective tape.
Black, neon pink, neon yellow, neon
green, neon orange, golf green.
In PBH.

afa

Chromium steel umbrella clip
on 1-1/8" diameter frame tube.

112

Kit de réparation,
comprenant 8 pièces,
1 tube de dissolution,
1 toile émeri, 2 démonte-pneus.
Avec aménagement pour pièces
de monnaie.
Sous sachet / chevalet.

113

Kit de réparation,
comprenant 6 pièces, 1 tube de
dissolution, 1 toile émeri.

20

Démonte-pneus en nylon renforcé
fibre de verre.
Sous sachet / chevalet
ou sur carte présentoir ou en boîte.
Jeu de 3 pièces :
soit noir, soit bleu / blanc / rouge,
soit vert / blanc / rouge.

103

Attache-pompe de sécurité.
Noir, rose fluo, jaune fluo, vert fluo,
orange fluo, vert golf.
Sous sachet / chevalet.

102

Serre-pantalon
avec bande réfléchissante.
Noir, rose fluo, jaune fluo, vert fluo,
orange fluo, vert golf.
Sous sachet / chevalet.

1

Coupelle en acier chromé
pour cadre avec tubes de diamètre
28 mm.



Bottles Les Bidons

130

Soft bottle in low density poly-
ethylen. Odorless and tasteless.
Easy to grab.
Large capacity : 25 US fl.oz.
Easy to fill with ice cubes.
Specially designed for quick flow.
Weight : 2.75 oz.

*Bidon souple en polyéthylène,
basse densité. Qualité alimentaire.
Facile à prendre.
Grande contenance : 750 ml.
Large ouverture pour les glaçons.
Embout à débit rapide.
Poids : 78 g.*



designs - décors :

- A **zéfal Biker**
- B **zéfal 5**
- C **zéfal Inca**
- D **zéfal Storm**
- E **zéfal Bee**
- F **zéfal Zigzag**



designs - décors :

- A **zéfal printing / Inscription zéfal**
- B **zéfal Chateau / Château zéfal**
- C **zéfal Fun / zéfal Fun.**

Black, white, translucent white, dark blue,
translucent blue, red, yellow, turquoise, fuchsia.
*Noir, blanc, blanc translucide, bleu foncé,
bleu translucide, rouge, jaune, turquoise, fuchsia.*



designs - décors :

- A **maxi cool : waves / vagues :**
blue, green / bleu, vert
- B **maxi cool : frost / givre :**
blue, green / bleu, vert
- C **maxi cool :**
ice cubes / glaçons :
blue, green / bleu, vert

designs - décors :

- A **zéfal Fruit :**
lemon, orange
jaune, orange
- B **zéfal Zebra :**
green, purple
vert, violet

26



actual size - taille réelle

Display box of 48 assorted zéfal Fun 130 bottles
Présentoir de 48 bidons assortis zéfal Fun 130

zéfal Fun :

- 9 White
Blanc
- 7 Black
Noir
- 7 Translucent white
Blanc translucide
- 5 Fuchsia
Fuchsia
- 5 Red
Rouge
- 5 Yellow
Jaune
- 5 Translucent blue
Bleu translucide
- 5 Dark blue
Bleu foncé



Bottles Les Bidons

131

Soft bottle in low density polyethylen.
Odorless and tasteless.
Black, white, translucent white, dark blue, translucent blue, red, yellow, turquoise, fuchsia.
Standard : 20 US fl.oz.
Weight : 2.5 oz.

*Bidon souple en polyéthylène basse densité.
Qualité alimentaire.
Noir, blanc, blanc translucide, bleu foncé, bleu translucide, rouge, jaune, turquoise, fuchsia.
Contenance : 600 ml.
Poids : 68 g.*

dookap

101

Rubber type dirt protector for water bottles.
Fitted on the bottle or in PBH.

*Protecteur de bovement en caoutchouc.
Monté sur bidon ou sous sachet / chevalet.*

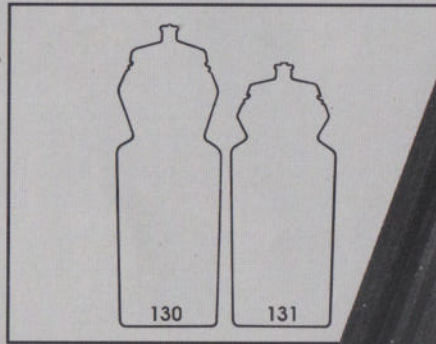
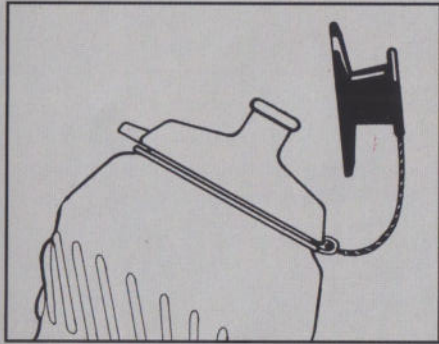

actual size - taille réelle

mt. zéfal[®]

122

Alloy and resin. Top in black technopolymer resin. Epoxy finish 6101-T3 alloy cage : mat black tex, shiny black, white, silver, blue, red, neon yellow, neon green, neon pink, neon orange.
Light : only 1.76 oz.

Aluplast. Poutre en technopolymère noir. Fil alliage d'aluminium 6101-T3, finition époxy : noir granité, noir satiné, blanc, argent, bleu, rouge, jaune fluo, vert fluo, rose fluo, orange fluo.
Léger : 50 g seulement.



actual size - taille réelle



Display box of 30 pcs
Coffret présentoir de
30 porte-bidons

A zéfal

120

Fiber glass reinforced resin.
Super light : 1.69 oz.
Black, anthracite, white, grey,
blue, red, yellow.

*En résine renforcée fibre de
verre. Très léger : 48 g.
Noir, anthracite, blanc, gris,
bleu, rouge, jaune.*

B zéfal carbon

120

Fiber glass and carbon reinfor-
ced resin. Black.
Extra light : 1.41 oz.

*En résine renforcée fibre de
verre et carbone. Noir.
Ultra léger : 40 g.*

C zéfal monobloc

121

Polyacetal : 1.94 oz. Black, an-
thracite, white, blue, red, neon
yellow, neon pink, neon green.

*Polyacétal : 55 g. Noir, anthra-
cite, blanc, bleu, rouge, jaune
fluo, rose fluo, vert fluo.*

zéfal

108

GIZMO clamp
for extra bottle-cage
anywhere on frame,
patented.
3 sizes : M - L - XL.
1 pair in PBH.

*Collier **GIZMO**
pour porte-bidon
supplémentaire, se
fixe n'importe où sur
le cadre, **breveté.**
3 tailles : M - L - XL.
1 paire sous
sachet /chevalet.*

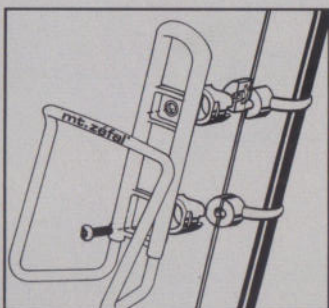

108	TUBE DIAMETER	DIAMÈTRE DU TUBE
M	from 1" to 1" - 1/8	de 25 mm à 28,5 mm
L	from 1" - 1/8 to 1" - 1/4	de 28,5 mm à 32 mm
XL	from 1" - 1/4 to 1" - 3/8	de 32 mm à 35,5 mm



mt.zéfal®

470

For ATB - City Bike - Hybrid

Patented
Convex wide angle
bar end mirror.
Suits most handlebars.
Foldable.

Unbreakable chrome
plated ABS mirror face.
Fully adjustable to any
viewing angle.

Light : only 65 g.

2 models : **470 L** left.
470 R right.

On blister card.

Pour VTT, City Bike et Hybrid

Breveté

Rétroviseur grand angle.
Convient à la plupart des
cintres.

Rabattable.

Miroir convexe incassable
en ABS chromé.

Totalement réglable pour
tout angle de vision.

Léger : 65 g seulement.

*2 modèles : **470 L** gauche.*
***470 R** droit.*

Sur carte blister.

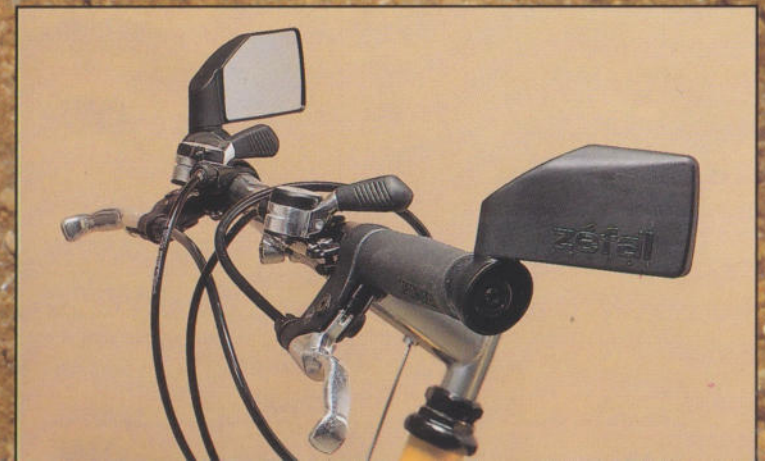
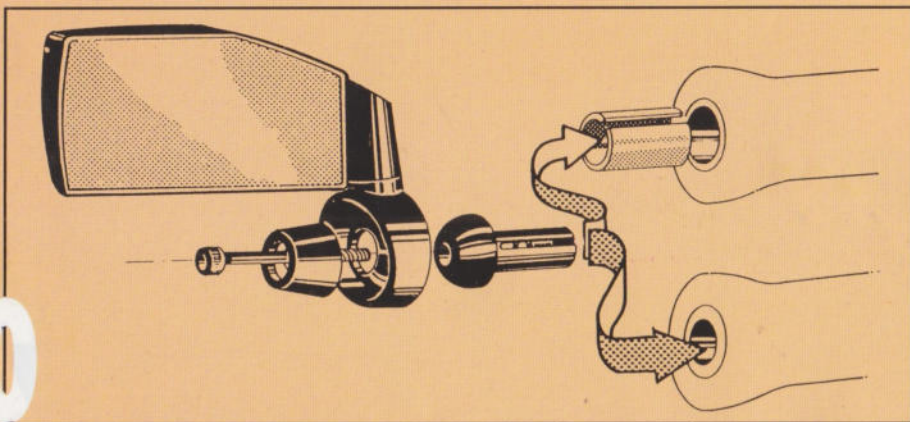
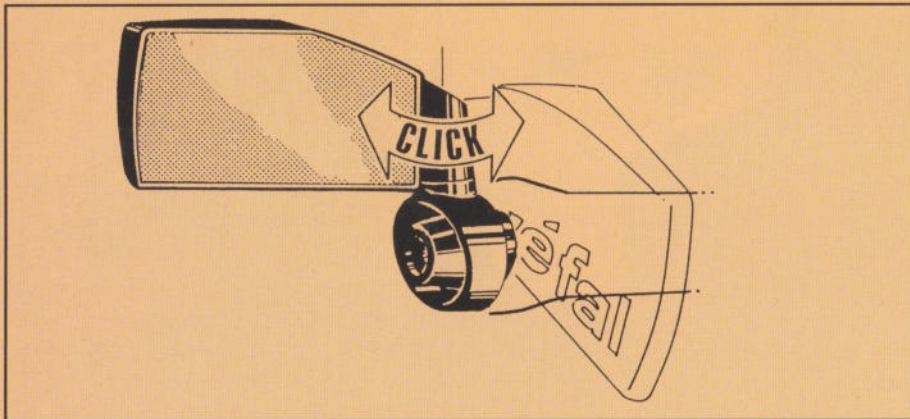

zéfal®

XP 625

X-tra Power
halogen light.
Water resistant.
Shock absorbing ring.
Rubber protected lens.
Unique gradual beam.
Special bracket
with rubber pad
to avoid any sliding.
Requires 2 "C" batteries
(LR 14 - AM 2).
On blister card.

Éclairage halogène
X-tra Puissant.
Étanche à la pluie.
Résistant aux chocs.
Protection caoutchouc
de l'optique.
Zone d'éclairage
progressive.
Fixation par collier avec
coussinet antiglisse.
Fonctionne avec 2 piles LR
14 (C - AM 2), non incluses.
Sur carte blister.

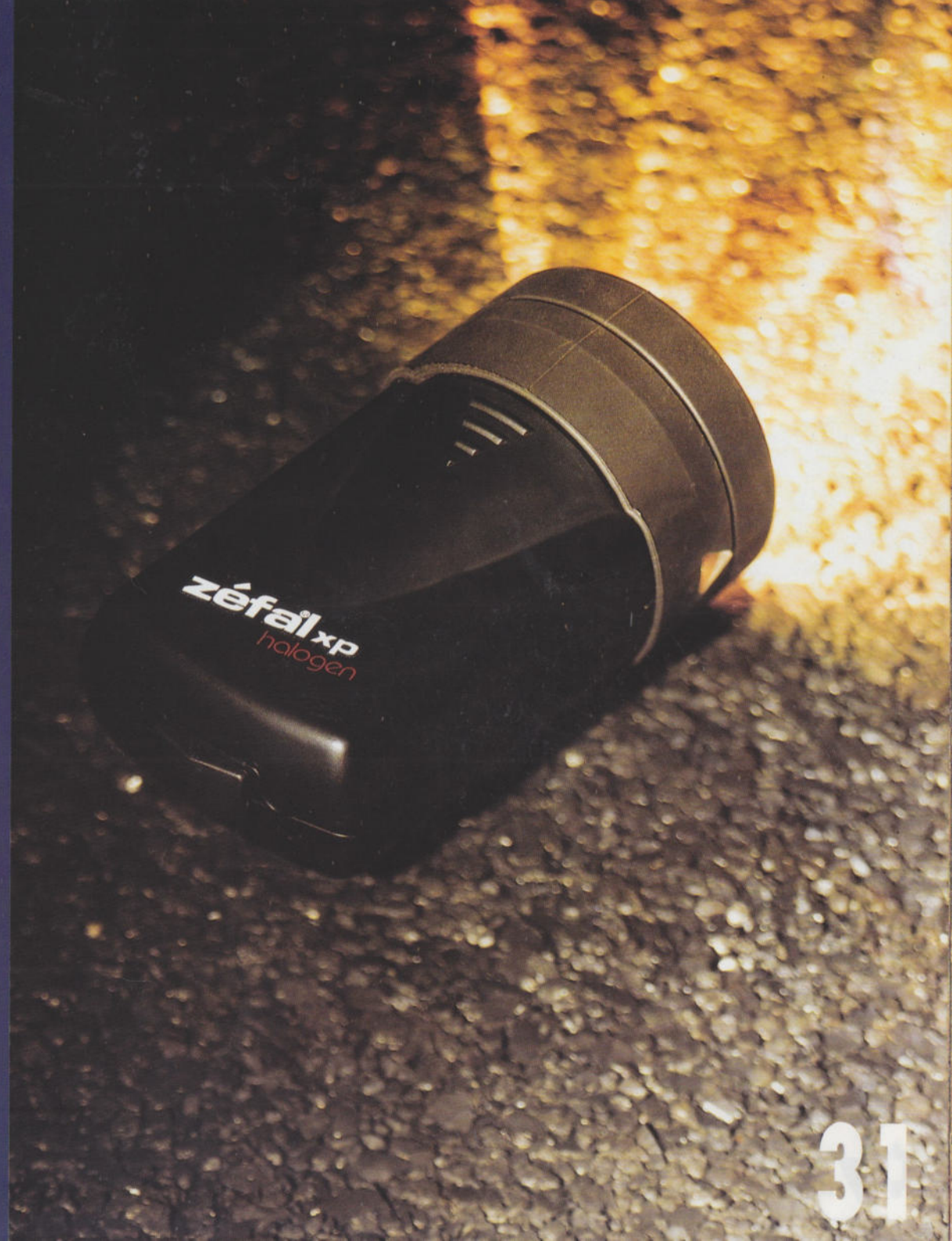
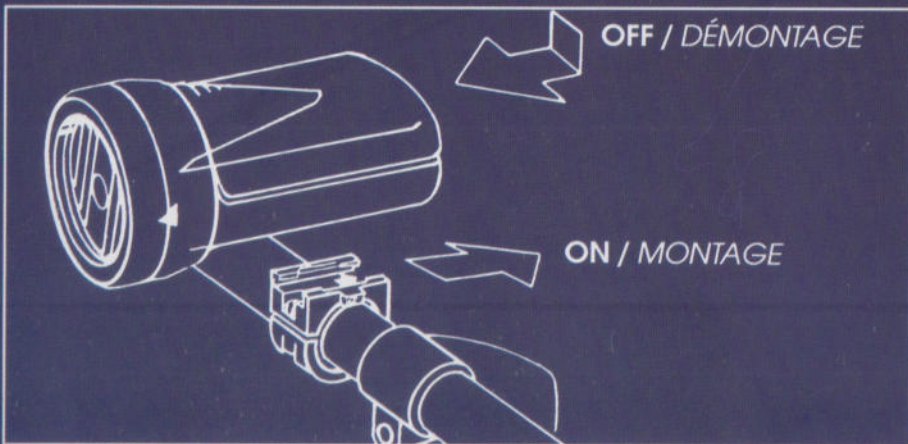



christophe

- A 50 : Hardened chromium steel. 4 sizes : S - M - L - XL
- B 33 : Hardened chromium steel. For reflector pedals. 2 sizes : M - L
- 50 : En acier trempé chromé. 4 tailles : S - M - L - XL
- 33 : En acier trempé chromé. Pour pédales réflectorisées. 2 tailles : M - L

lapize

- C 160 : Hardened chromium steel. Rivetless loop. 3 sizes : S - M - L
- 163 : Hardened chromium steel. Rivetless loop for reflector pedals. Size : M
- 160 : En acier trempé chromé. Passant incorporé. 3 tailles : S - M - L
- 163 : En acier trempé chromé. Passant incorporé pour pédales réflectorisées. Taille : M

For use without strap / Pour utilisation sans courroie :

- 50 H : Bicolored plastic covered. 2 sizes : S - M
- 50 HGC : Genuine leather covered. 2 sizes : S - M
- 33 H : Bicolored plastic covered. Size : M
- 50 H : Gainé plastique bicolore. 2 tailles : S - M
- 50 HGC : Gainé cuir 1er choix. 2 tailles : S - M
- 33 H : Gainé plastique bicolore. Taille : M

Toe-clips Cale-pieds	SHOE SIZE	POINTURE
S	5-7	37-39
M	8-9 1/2	40-42
L	10-11	43-44
XL	above	au-dessus

E mt. christophe

41

Super tough resin,
two-pronged toe-clip.
2 sizes : S / M - L / XL
Black, white, grey, blue,
red, yellow.

*En résine de synthèse,
double branche.
2 tailles : S / M - L / XL
Noir, blanc, gris, bleu,
rouge, jaune.*

F mt. zéfal

45

Super tough resin,
no strap required.
Size : L / XL
Black.

*En résine de synthèse,
s'utilise sans courroie.
Taille : L / XL
Noir.*

G mt. christophe

43

Technopolymer,
two-pronged toe-clip.
2 sizes : S / M - L / XL
Black.

*En technopolymère,
double branche.
2 tailles : S / M - L / XL
Noir.*

H christophe

40

Super tough resin.
4 sizes : S - M - L - XL
Black, white, grey, blue,
red, yellow.

*En résine de synthèse.
4 tailles : S - M - L - XL
Noir, blanc, gris, bleu,
rouge, jaune.*

All our toe-clips are supplied
with mounting hardware.

*Tous nos cale-pieds sont fournis
avec visserie et plaquettes*



A mt. christophe 515 XL

Special ATB
Extra long woven strap, 440 mm.
Black zinc-plated steel, quick
fastening and releasing buckle,
grooved roller.
Black, white, grey, blue, red,
purple, neon yellow, neon pink,
neon green, neon orange.
In PBH.

Spécial VTT
Lanière tressée
extra longue, 440 mm.
Boucle en acier zingué noir à
serrage et desserrage rapides,
rouleau strié.
Noir, blanc, gris, bleu, rouge,
violet, jaune fluo, rose fluo, vert
fluo, orange fluo.
Sous sachet / chevalet.

christophe 515

Same model.
Length : 370 mm

Même modèle.
Longueur : 370 mm

B mt. zéfal 525 XL

Special ATB
Extra long woven strap, 440 mm,
soft finish.
Black zinc-plated steel, quick
fastening and releasing buckle
with plastic extension, grooved
roller.
Black, dark blue, red, green,
purple and two tones :
black / grey, grey / black,
purple / green, black / orange,
green / pink, blue / yellow.
In PBH.

Spécial VTT
Lanière tressée
extra longue, 440 mm,
 finition souple.
Boucle en acier zingué noir
à serrage et desserrage
rapides, avec prolongateur
plastique, rouleau strié.
Noir, bleu foncé, rouge, vert,
violet et bicolore :
noir / gris, gris / noir, violet / vert,
noir / orange, vert / rose,
bleu / jaune.
Sous sachet / chevalet.

C mt. christophe 517 XL

Special ATB
Extra long strap, 420 mm,
selected leather.
Zinc-plated steel, quick fastening
and releasing buckle, grooved
roller.
Black, silver branded.
In PBH.

Spécial VTT
Lanière cuir sélectionné
extra longue, 420 mm.
Boucle en acier zingué à serrage
et desserrage rapides, rouleau
strié.
Noir, marquage argent.
Sous sachet / chevalet.

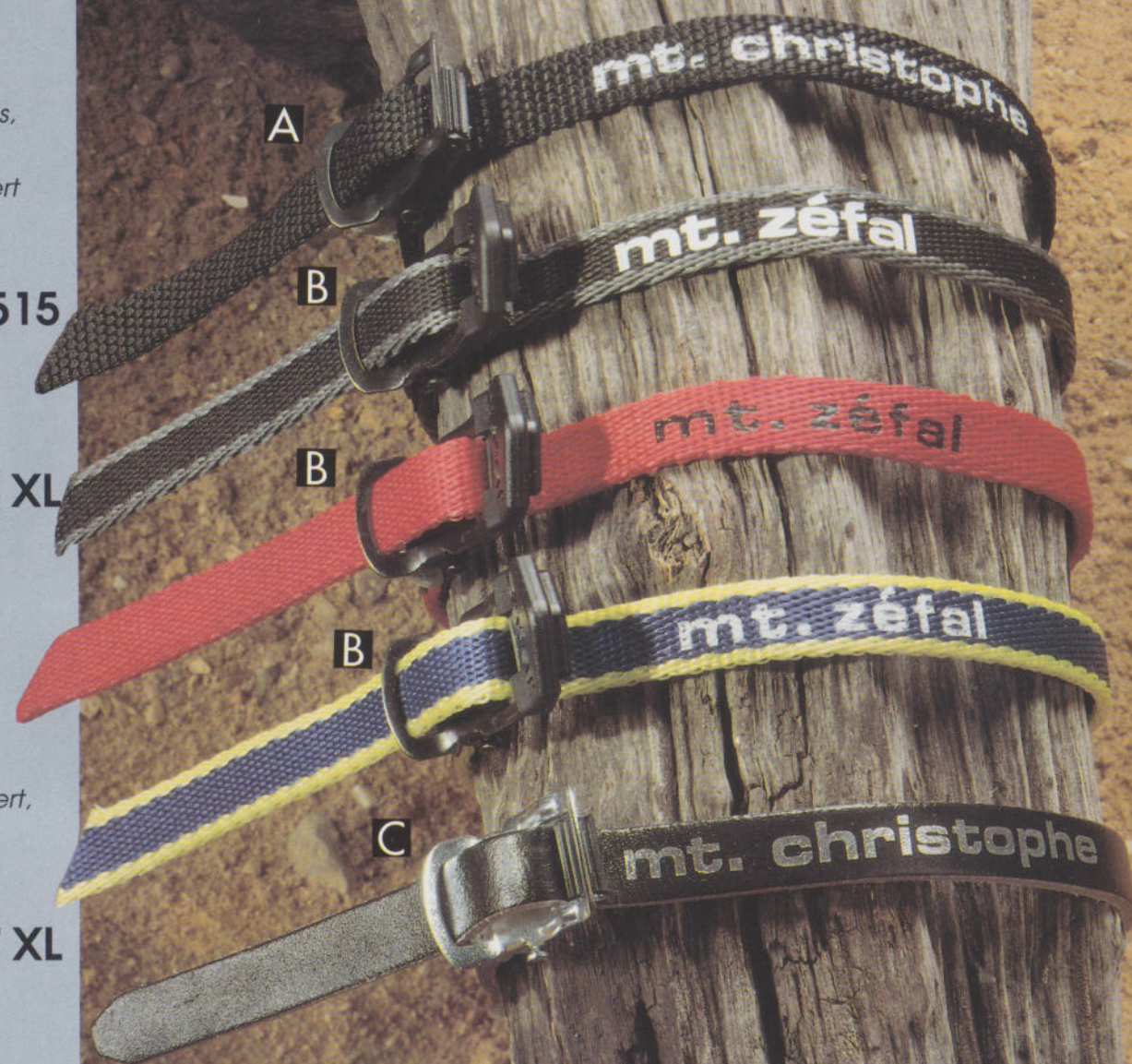

D christophe

516

Selected leather straps, 370 mm.
Black, white, blue, red, yellow, natural.
Available in 10 pairs display-case
(5 colors).

*Lanière cuir sélectionné, 370 mm.
Noir, blanc, bleu, rouge, jaune, havane.
Disponible en coffet-présentoir de 10 paires
(5 couleurs).*

E christophe plus

527

Polyester reinforced genuine leather
straps, waterproof, 370 mm.
Natural, black branded.
Black, gold branded.
Black buckle.

*Lanière cuir croupon 1er choix sélectionné,
armé polyester, imperméabilisé, 370 mm.
Havane, marquage noir.
Noir, marquage doré.
Boucle noire.*

F afa

510

Chrome leather straps, 370 mm.
Black, white.

*Lanière cuir chromé, 370 mm.
Noir, blanc.*

G afa

509

Reinforced plastic straps, 370 mm.
Black, white, silver, blue, red, yellow, pink.
Available in 10 pairs display-case
(5 colors).

*Lanière plastique armé, 370 mm.
Noir, blanc, argent, bleu, rouge, jaune, rose.
Disponible sur carte-présentoir de 10 paires
(5 couleurs).*

H lapize supra

512

Reinforced synthetic straps, 370 mm.
Black, white, silver, blue, red, yellow.

*Lanière plastique armé, 370 mm.
Noir, blanc, argent, bleu, rouge, jaune.*

I lapize

511

Chrome leather straps, 370 mm.
Black, white, blue, red, yellow, natural.

*Lanière cuir chromé, 370 mm.
Noir, blanc, bleu, rouge, jaune, havane.*

All these straps are fitted with zinc plated steel, quick fastening and releasing buckle, grooved roller.
Toutes ces courroies sont équipées de boucles en acier zingué à serrage et desserage rapides, rouleaux striés.

brunetti

528

Bucksin look topgrade leather straps,
nylon reinforced, 370 mm, anodized heat
treated Z buckle in PBH with a pair of
CHRISTOP.
Natural, gold branded.
Black, silver branded.

*Lanière cuir croupon 1er choix, sur chaque
face aspect nubuck, armé nylon, 370 mm,
boucle Z en alliage léger. Livré avec une
paire d'arrêts de courroies CHRISTOP.
Havane, marquage doré.
Noir, marquage argent.*

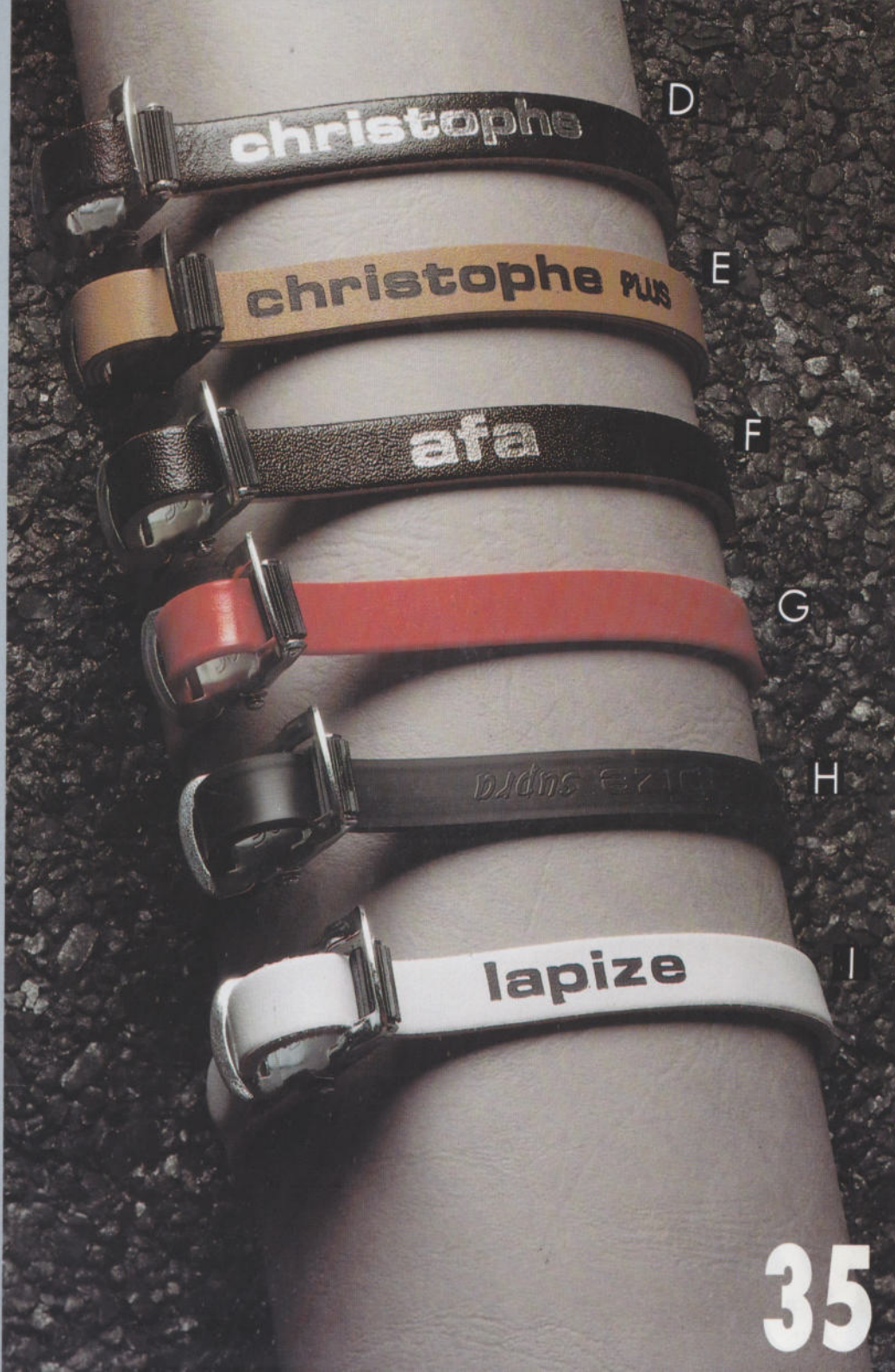

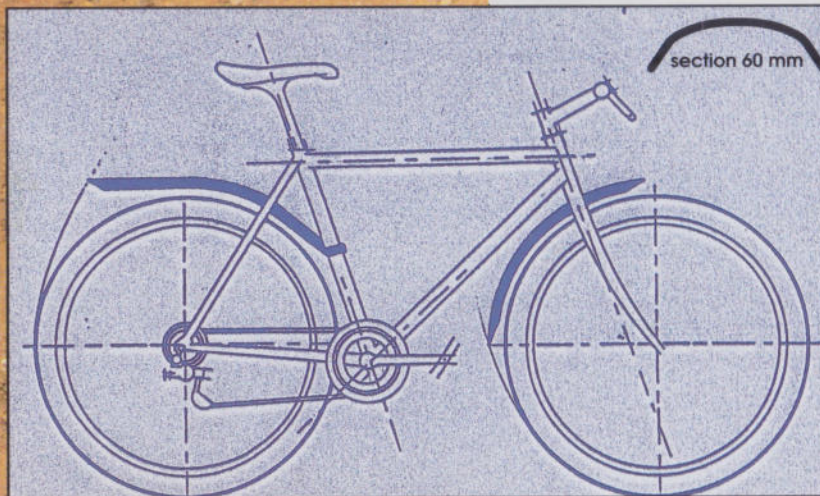

mt. zéfal®

Special ATB
Clip-on, Hi-Impact reinforced technopolymer, **patented**. Black. Suitable for most ATB frames (tubes : 28 to 32 mm).
Extra wide : 60 mm for 26" wheels.
Supplied with 2 systems of attachment (plastic clip and T steel plates) in PBH.
Spare parts : bolts for front mudguard 234902, for rear mudguard 234903, for rear adjustable part 234904, plastic clips 234905.

mt. zéfal®

Special ATB
Same model for ATB bikes with oversized tubes (32 to 36 mm).
Supplied with 2 systems of attachment (plastic clip and T steel plates) in PBH.
Spare parts : bolts for front mudguard 234902, for rear mudguard 234903, for rear adjustable part 234904, plastic clips 234905.

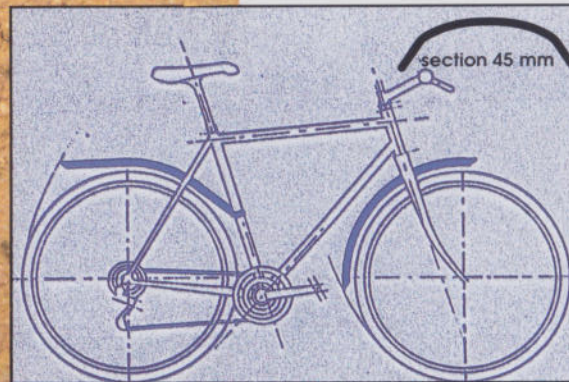

mt. zéfal® *trail*

Special Hybrid
Clip-on, Hi-Impact reinforced technopolymer, **patented**. Black. Suitable for Hybrid.
Wide : 45 mm for 700c wheels.
Supplied with fittings (T steel plates) in PBH.
Spare parts : bolts for front mudguard 234902, for rear mudguard 234903, for rear adjustable part 234904.

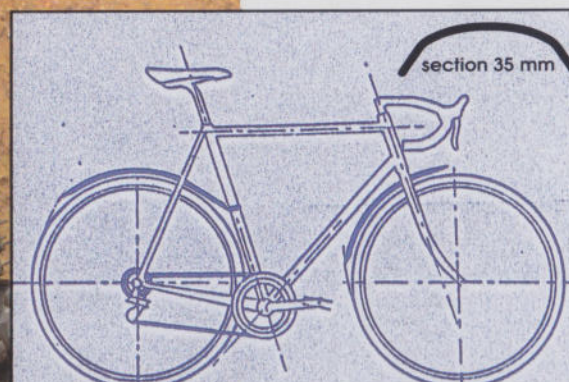

zéfal®

Special Road
Clip-on, Hi-Impact reinforced technopolymer, **patented**. Black. Suitable for lightweights.
Wide : 35 mm for 700c wheels.
Supplied with fittings (clip) in PBH.
Spare parts : bolts for front mudguard 232902, plastic clip 232903.

234

Spécial VTT

Clipsable, technopolymère renforcé, **breveté**. Noir.
Convient à la plupart des cadres VTT (tubes : 28 à 32 mm).
Section : 60 mm pour roues de 26".
Livré avec 2 systèmes de fixation (clip plastique et équerres acier) sous sachet / chevalet.

Pièces détachées : visserie pour lame avant 234902, pour lame arrière 234903, pour partie arrière réglable 234904, clip plastique 234905.

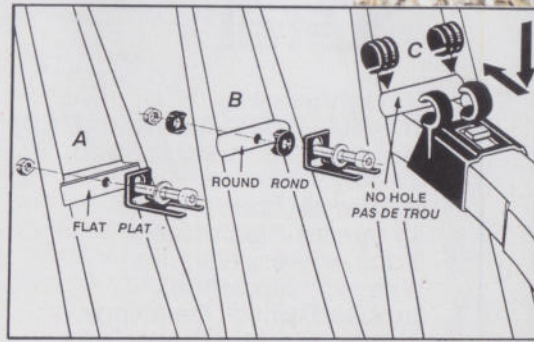

234 XL

Spécial VTT (Oversized)

Même modèle pour cadre VTT avec tubes de dimensions supérieures (32 à 36 mm).
Livré avec 2 systèmes de fixation (clip plastique et équerres acier) sous sachet / chevalet.

Pièces détachées : visserie pour lame avant 234902, pour lame arrière 234903, pour partie arrière réglable 234904, clip plastique 234905.

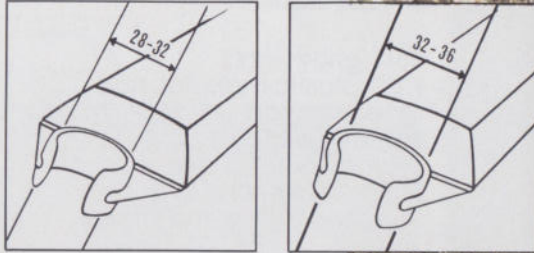

233

Spécial Hybrid

Clipsable, technopolymère renforcé, **breveté**. Noir.
Convient aux cadres Hybrid.
Section : 45 mm pour roues de 700c.
Livré avec fixations (équerres) et visserie sous sachet / chevalet.

Pièces détachées : visserie pour lame avant 234902, pour lame arrière 234903, pour partie arrière réglable 234904.

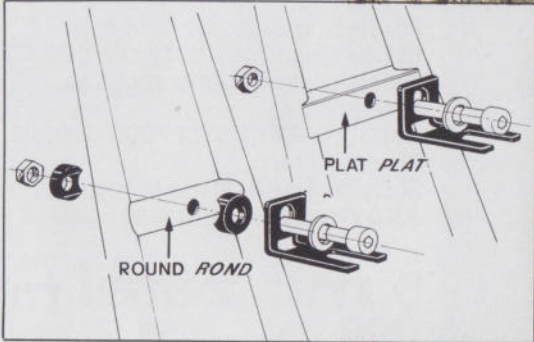

232

Spécial Route

Clipsable, technopolymère renforcé, **breveté**. Noir.
Convient à tous les cadres course.
Section : 35 mm pour roues de 700c.
Livré avec fixation (clip plastique) et visserie sous sachet / chevalet.

Pièces détachées : visserie pour lame avant 232902, clip plastique 232903.

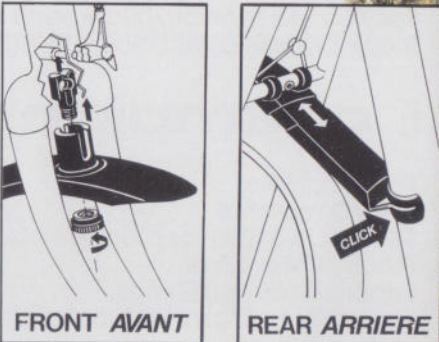



A zéfal®

For Lightweights.
In cellulo-aceto-butyrate (CAB)
material, half round shaped,
resilient.
Narrow section :
35 mm for 700c wheels.
Black, white, silver,
silver with black line.
Supplied with all the fittings.
Also available with rear light.

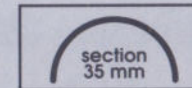

202

*Pour vélos Course et Demi-course.
En cellulo-aceto-butyrate (CAB),
demi-rond, indéformable.
Section étroite :
35 mm pour roues de 700c.
Noir, blanc, argent,
argent avec liseret noir.
Livré avec tringlerie et visserie.
Existe également
avec éclairage arrière.*

B afa

For Lightweights
PVC plastic material, half
round shaped.
Narrow section :
35 mm for 700c wheels.
Black, white, silver.
Supplied with all the fittings.

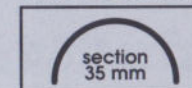

201

*Pour vélos Course et Demi-course.
En PVC, demi-rond.
Section étroite :
35 mm pour roues de 700c.
Noir, blanc, argent.
Livré avec tringlerie et visserie.*

C zéfal®

For Hybrid and Lightweights.
In cellulo-aceto-butyrate (CAB)
material, half round shaped,
resilient.
Section : **42 mm** for 700c wheels.
Black, silver.
Supplied with all the fittings.
Also available with rear light.

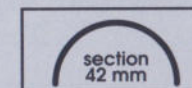

203

*Pour vélos Hybrid et Demi-course.
En cellulo-aceto-butyrate (CAB),
demi-rond, indéformable.
Section : **42 mm** pour roues de 700c.
Noir, argent.
Livré avec tringlerie et visserie.
Existe également
avec éclairage arrière.*

D mt. zéfal trail

For Hybrid and Lightweights.
In cellulo-aceto-butyrate (CAB)
material, resilient.
Section : **45 mm** for 700c wheels.
Black. Supplied with all the fittings.

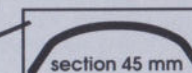

207

*Pour vélos Hybrid et Demi-course.
En cellulo-aceto-butyrate (CAB),
indéformable.
Section : **45 mm** pour roues de 700c.
Noir. Livré avec tringlerie et visserie.*

E champion

For Road Bike.
In PVC material.
Section : **43 mm** for 700c wheels.
Black, white, silver.
Supplied without fittings.
Possibility to fit an electrical plate.

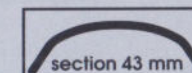

206

*Pour vélos Route.
En PVC.
Section : **43 mm** pour roues de 700c.
Livré sans tringlerie ni visserie.
Noir, blanc, argent. Possibilité de
passage d'un câble électrique.*

F mt. zéfal

Special ATB
In cellulo-aceto-butyrate (CAB)
material, resilient.
Extra wide : 60 mm for 26" wheels.
Black, anthracite, white, silver.
Supplied with all the fittings.
Also available with rear light.

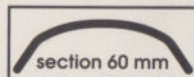

204

Spécial VTT
En cellulo-aceto-butyrate (CAB),
indéformable.
Section : 60 mm pour roues de 26".
Noir, anthracite, blanc, argent.
Livré avec tringlerie et visserie.
Existe également
avec éclairage arrière.

mt. zéfal

224

Same model for 24" wheels.

Même modèle pour roues de 24".

G city zéfal

In cellulo-aceto-butyrate (CAB)
material, resilient.
Section : 50 mm for 26" wheels.
Black, white, silver.
Supplied with all the fittings.
Also available with rear light.

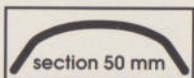

205

En cellulo-aceto-butyrate (CAB),
indéformable.
Section : 50 mm pour roues de 26".
Noir, blanc, argent.
Livré avec tringlerie et visserie.
Existe également
avec éclairage arrière.



mt. zéfal

225

Same model for 24" wheels.

Même modèle pour roues de 24".

mt. zéfal

220

Same model for 20" wheels.

Même modèle pour roues de 20".

spare parts - pièces détachées

Set of 4 double stays
with bolts and nuts :
For : 204 - 224 - 205 - 225 - 220
Set of 8 single stays, bolts, nuts,
sliding bridge :
For : 201 - 202 - 203 - 207

4 double-tringles avec visserie :
Pour : 204 - 224 - 205 - 225 - 220
8 tringles et serre tringles,
avec boulons, écrous,
cavalier mobile :
Pour : 201 - 202 - 203 - 207



A connections - raccords

For frame pumps :
2 lengths : 15 cm - 20 cm. For PRESTA
and DUNLOP valves.

- with plastic end, patented :

14915 - 14920

- with metal end :

15915 - 15920

For DUNLOP valves, with tightness
ring, with metal end :

16115 - 16120

For SCHRADER valves, clack-on
connection.

- with plastic end, patented :

14115 - 14120

- with metal end :

15150 - 15200

15 cm long connections are avail-
able in display-box of 20 pieces.

For floor pumps :

083901 for pump **83**

084901 for pump **84**

085901 for pump **85**

094901 for pump **94**

100904 for pump **100**

Pour pompes de cadre :

2 longueurs : 15 cm - 20 cm.

Pour valves PRESTA et DUNLOP

- avec embout plastique, **breveté** :

14915 - 14920

- avec embout métallique :

15915 - 15920

Pour valves DUNLOP, avec joint
intérieur, avec embout métallique

16115 - 16120

Pour valves SCHRADER, à clapet et
poussoir,

- avec embout plastique, **breveté** :

14115 - 14120

- avec embout métallique :

15150 - 15200

Les raccords de longueur 15 cm sont
disponibles en boîte-présentoir de 20.

Pour pompes à pied :

083901 pour pompe **83**

084901 pour pompe **84**

085901 pour pompe **85**

094901 pour pompe **94**

100904 pour pompe **100**

B adaptor - adaptateur 01900

For frame pumps and floor pump **83**.
Adaptor enables to inflate a PRESTA /
DUNLOP valve fitted tire with a pump
fitted with a SCHRADER connection.

Pour pompes de cadre et pompe **83**.
Transformateur auto-vélo permet de
gonfler un pneumatique muni d'une
valve PRESTA / DUNLOP avec une
pompe munie d'un raccord SCHRA-
DER.

C adaptor - adaptateur 10020

For frame pumps
and floor pumps **84 - 94**.
Same model with tightness ring.

Pour pompes de cadre
et pompes à pied **84 - 94**.
Même modèle avec joint intérieur.







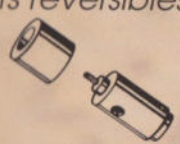

D adaptors - adaptateurs 01100 brass 01101 plastic

Adaptors enable to inflate
a SCHRADER valve fitted tire
with a frame pump fitted
with a PRESTA / DUNLOP
connection.

Transformateurs vélo-auto pour
gonfler un pneumatique muni
d'une valve SCHRADER avec
une pompe munie d'un raccord
PRESTA / DUNLOP.

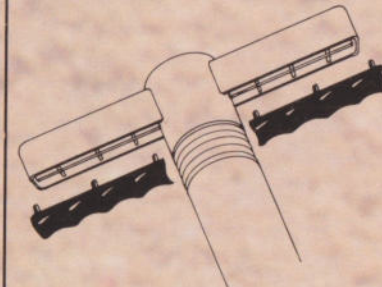

SPARE PARTS - PIÈCES DÉTACHÉES

	FOR PUMPS POUR POMPES	REFERENCES			FOR PUMPS POUR POMPES	REFERENCES
Reversible kits <i>Kits reversibles</i> 	21,23,24,25,26,27,71 320,323,85,100 72,73,74,79	021902 079901		Lever with spindle <i>Levier et axe</i> 	72 73,320,323 85,100	072005 073902 100905
Schrader kit <i>Kit Schrader</i> 	87,88,89,97,288	078003		Washers <i>Pistons</i> 23,24,25,26,27,72,73,78 10,52,55,58,68,71,80, 86,87,88,97,168,242,288, 632,652,809,810,815,818, 831,832,836,843,1810, 1818,1832,1841 21,22,23,25,27,79 24,26,74 319,320,329,449,450	018901	
Presta ring <i>Joint Presta</i> 	87,88,89,97,288	088901			022901	
Caps <i>Couvercles</i> 	72 87,89,97,288 73,320,323 74,79 88,89,21 23,24,25,26,27,71 88	072003 880003 073901 085907 880002 078004 880001	Chrome plated <i>/Chromé</i> Black /Noir White /Blanc		Handles <i>Poignées</i> 85 100	085902 100901
Mudcaps <i>Capuchons antiboue</i> 	23,24,25,26,27,71 74,79	022206 021350		Handle grip <i>Pièce confort de poignée</i> 	100	100902
Wings <i>Protecteurs</i> 	72 73 320,323	072006 073903 032901	White /Blanc Black /Noir Black /Noir	Manometer <i>Manomètre</i> 100	100903	
				Footstand <i>Pédale de semelle</i> 85,100	085901	

a division of POUTRAIT-MORIN
25, rue de la Courneuve
93300 AUBERVILLIERS
FRANCE

Phone / Tél : 33 (1) 48 33 01 90

Fax: 33 (1) 48 33 74 11



zefal[®]
F R A N C E